

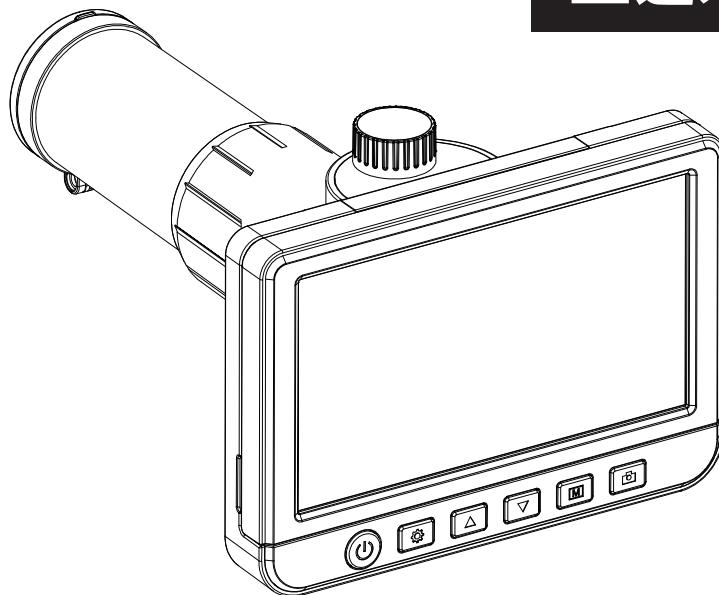

望遠カメラ 3R-DTS02

取扱説明書



この度は弊社製品をお買い上げいただき、まことにありがとうございます。

製品を安全にご使用いただくため、ご使用前に必ずこの説明書をお読みください。

保証書は「お買い上げ日・販売店名」の記入を確かめ、取扱説明書とともに大切に保管してください。

目次

安全上のご注意	01	設定—動画モードの各種設定を変更する	10
		設定—写真モードの各種設定を変更する	11
同梱品	03	設定—基本の各種設定を変更する	12
		外部接続—映像を HDMI モニタに表示する	13
準備—ご使用前にカメラを充電する	04	外部接続—映像をアナログモニタに表示する	13
準備—SDHC カードをセットする	04	外部接続—SDHC カードに保存された画像を パソコンにコピーする	14
準備—ボタンの機能	05	故障かな?と思ったら	15
準備—有線リモコンを接続する	06	仕様	15
準備—ミニ三脚の取り付け (各部の名称)	06	3R 保証規定	16
準備—ミニ三脚の取り付け	07	保証書	巻末
撮影—カメラを起動して撮影を開始する	08		
撮影—動画を保存する	08		
撮影—写真を保存する	09		
撮影—SDHC カード内に保存されたファイ ルを再生する	09		

安全上のご注意

人への危害、財産の損害を防止するため、必ずお守りいただくことを説明しています。

■誤った使い方をしたときに生じる危害や損害の程度を区分して、説明しています。

 **警告** …「死亡や重傷を負うおそれがある内容」です。

 **注意** …「軽傷を負うことや、財産の損害が発生するおそれがある内容」です。

■お守りいただく内容を次の図記号で説明しています。

 …してはいけない内容です。

 …実行しなければいけない内容です。

警告

 カメラの充電に付属品以外のケーブルやアダプタ機器を使用しない、発火の恐れがあり危険です。

 カメラやアダプタを分解、加工しない、けがや発火の恐れがあり危険です。



 カメラを加圧、加熱しない、爆発や発火の恐れがあり危険です。

 カメラやアダプタをぬれ手で触れたり、液体や火の中に入れたりしない、感電や爆発の恐れがあり危険です。







 カメラを炎天下など、高温になるところに放置しない、爆発や発火の恐れがあり危険です。

 付属品は小さな部品を含むため、乳幼児の手の届くところに置かない、誤飲の恐れがあり危険です。

警告 (つづき)

-  バッテリーの液もれが発生したときは、お買い上げの販売店にご相談ください。
-  バッテリー液が目に入ったらすぐにきれいな水で洗い、医師にご相談ください。
-  異常・故障時には直ちに使用を中止する
 - 煙がでる。異常なおいや音がする
 - 内部に水や異物が入った
 - カメラまたはアダプタがさわれないぐらい熱い
 - カメラまたはアダプタが破損した

注意

-  レンズ越しに太陽光などの強い光を直視しない、目に障害を及ぼす恐れがあり危険です。
-  湿気やほこりの多い場所、油煙や湯気の当たる場所に放置しない、カメラが故障する恐れがあります。
-  レンズを太陽や強い光源に向けたまま放置しない、カメラの故障や発火の恐れがあり危険です。
-  雨の中では使用しません、カメラが故障する恐れがあります。
-  ミニ三脚は簡易的なものです、安定した撮影を目的とされている場合は市販の三脚が必要です。
-  短期間使用しないときはレンズキャップを閉じて保管してください。
-  長時間使用しないときもしくは、持ち運び時はソフトケースに収納してください。

同梱品

付属品を確認してください。

望遠カメラ

(本文中はカメラと表記します)

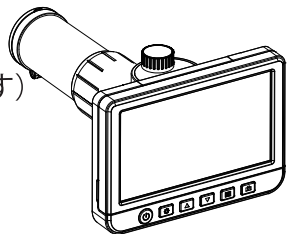

AC アダプタ

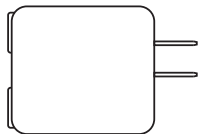

USB ケーブル

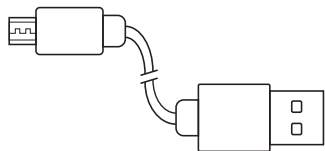

有線リモコン

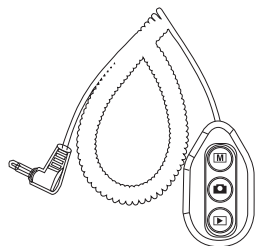

ミニ三脚

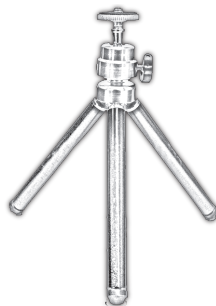

SDHC カード (テスト用)



ビデオケーブル

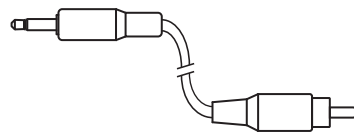

ソフトケース



準備

■ご使用前にカメラを充電する

- 1 カメラとアダプタを USB ケーブルで接続します。
- 2 アダプタを家庭用コンセントに接続します。
- 3 カメラの充電ランプが点灯し充電が開始されます。
- 4 充電が完了すると充電ランプが消灯するのでカメラから充電ケーブルを外します。

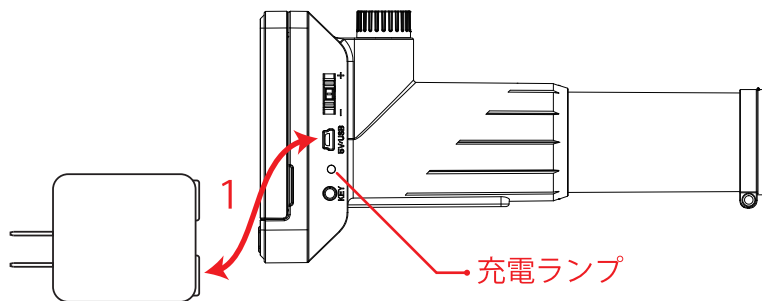

■SDHC カードをセットする

- 5 カメラのカードスロットに SDHC カードをセットします。

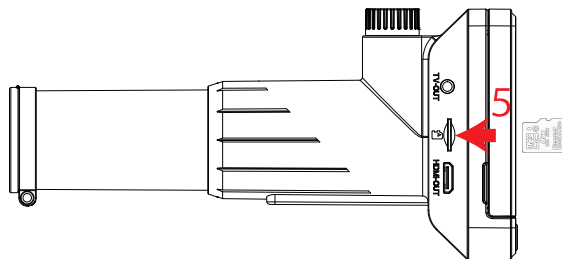

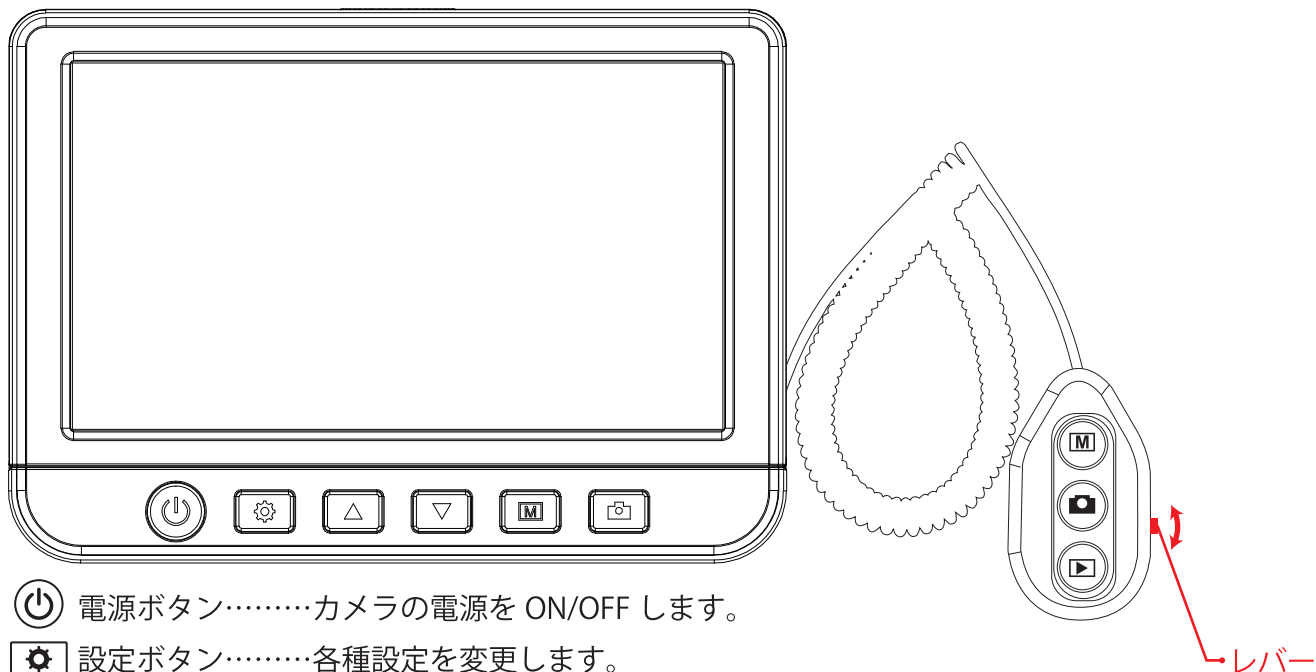

■ ボタンの機能





 電源ボタン……………カメラの電源を ON/OFF します。

 設定ボタン……………各種設定を変更します。

 UP ボタン……………露出の+調整、メニュー操作の移動、選択に使用します。

 DOWN ボタン…露出の-調整、メニュー操作の移動、選択に使用します。

 モードボタン……………動画モード→写真モード→再生モードを切り替えます。

 撮影ボタン……………起動モードに応じた撮影・再生を実施します。

 再生ボタン……………SDHC カードに保存されたファイルを再生します。

映像の拡大縮小を調整します。

■有線リモコンを接続する

- 1 有線リモコンのミニジャックをカメラの Trigger ポートに接続します。

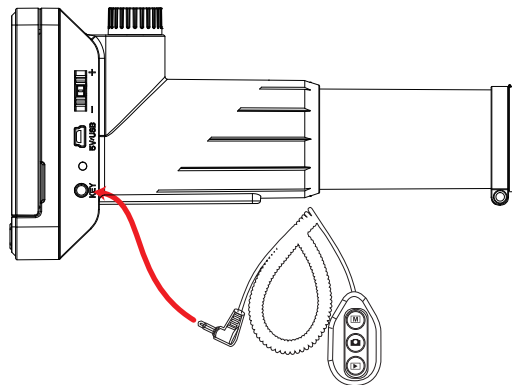

■ミニ三脚の取り付け (各部の名称)

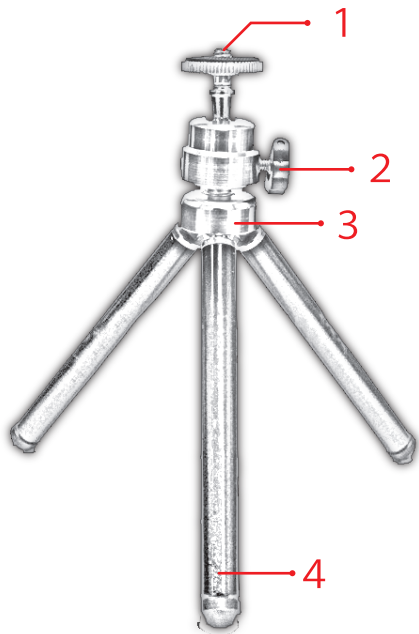

- 1 インチネジ…………カメラをミニ三脚に固定するネジです。
- 2 角度固定ネジ……カメラの設置角度を調整・固定するネジです。
- 3 開脚ストッパー…ミニ三脚の脚角度を調整・固定するカバーです。
- 4 脚……………カメラを支える3本の脚です、伸縮可能です。

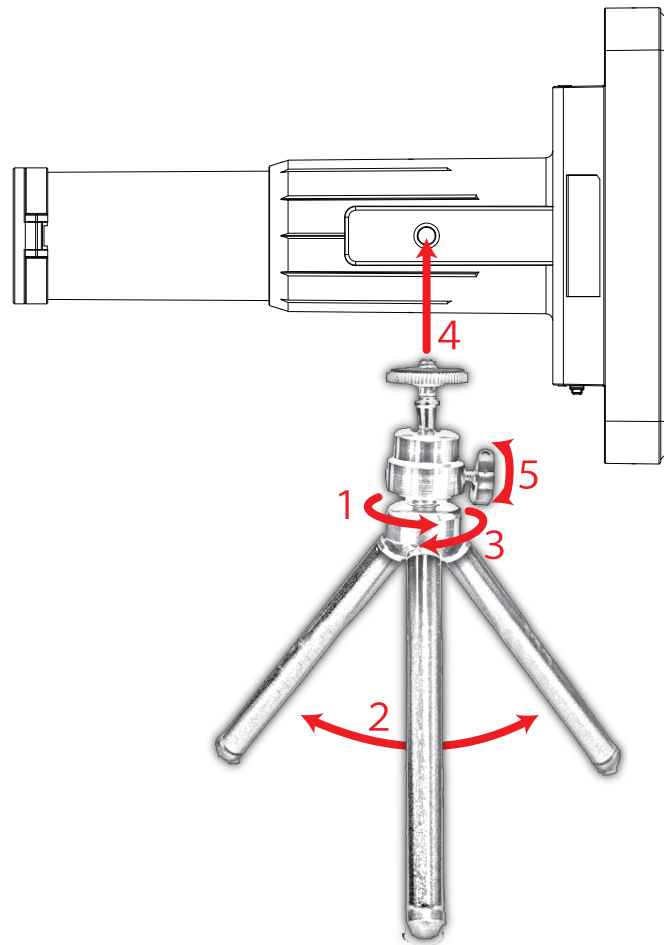

■ミニ三脚の取り付け

- 1 開脚ストッパーを右方向に回し緩めます。
- 2 脚を好みの角度に開いて調整します。
(※脚の先は伸縮します)
- 3 開脚ストッパーを左方向に回し固定します。
- 4 インチネジにカメラを固定します。
- 5 角度固定ネジを緩め好みの角度で締め付け固定します。
- 6 安定した場所に設置してご利用ください。





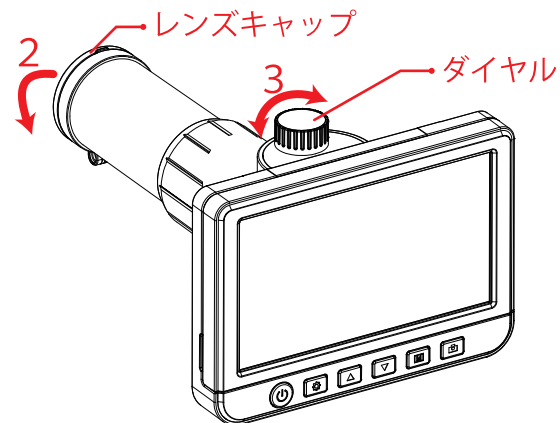

撮影

■カメラを起動して撮影を開始する

- 1  電源ボタンを3秒以上長押ししてカメラの電源を入れます。
※電源を切る場合は  電源ボタンを一度押してください。
- 2 カメラのレンズキャップを開きます。
- 3 撮影対象物にカメラを向けてダイヤルでフォーカスを合わせます。
- 4 レバーを「+」に傾けると映像が拡大し、レバーを「-」に傾けると縮小します。



■動画を保存する

- 1  モードボタンを押して  動画モードに切り替えます。
- 2  撮影ボタンを押して動画の保存を開始します。
- 3 もう一度、 撮影ボタンを押すとキャプチャされた動画がSDHCカードに保存されます。

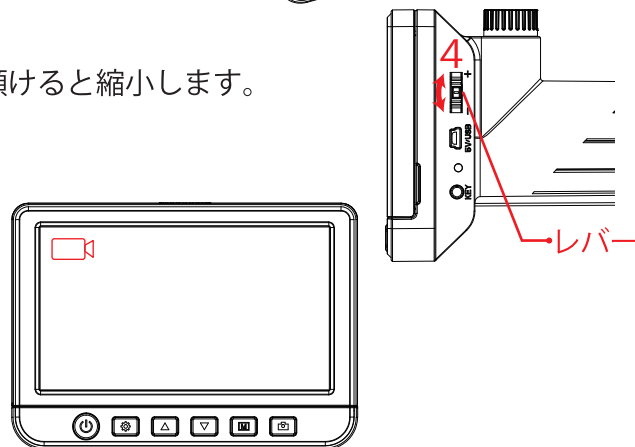

■写真を保存する

- 1 [M]モードボタンを押して [カメラ] 写真モードに切り替えます。
- 2 [カメラ]撮影ボタンを押すと写真が1枚、SDHCカードに保存されます。

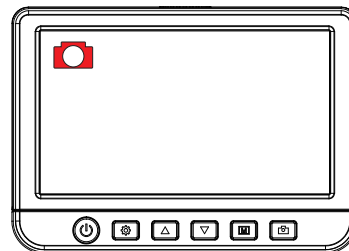

■SDHCカード内に保存されたファイルを再生する

- 1 [M]モードボタンを押して ▶ 再生モードに切り替えます。
- 2 [▲]UPボタン、[▼]DOWNボタンでファイルを選択します。
- 3 [カメラ]撮影ボタンを押すと選択したファイルを再生します。
- 4 [設定]設定ボタンを押すと選択したファイルの「削除」と「保護」が実施できます。
- 5 [M]モードボタンを押すと再生モードを終了します。

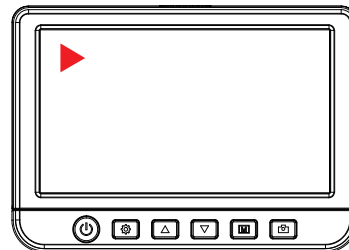





設定

■動画モードの各種設定を変更する

1  モードボタンを押して  動画モードに切り替えます。

2  設定ボタンを押します。

設定画面の基本操作ボタン

-   ボタンで設定の項目を選択します。
-  ボタンで選択された項目を有効にします。
-  ボタンで設定を終了し、画面を切り替えます。

■解像度……動画の解像度を設定します。

1080FDD 1920×1080

720P 1280×720

■ループ録画……指定時間単位の動画ファイルを作成します。

オフ＝指定時間を設定しません。動画撮影の開始から終了までを1つのファイルで保存されます。

1分/3分/5分/10分＝動画ファイルが指定時間単位に自動的に分割されて保存されます。

■HDR……HDR（ハイダイナミックレンジ）をオフ/オンします。

オフ＝HDR 無効 オン＝HDR 有効

■露出……露出を手動で調整します。

+2.0 +5/3 +4/3 +1.0 +2/3 +1/3 0.0 -1/3 -2/3 -1.0 -4/3 -5/3 -2.0

■日付表示……日付の画面表示オフ/オンを設定します。

オフ＝日付非表示 オン＝日付表示

■写真モードの各種設定を変更する

1  モードボタンを押して  写真モードに切り替えます。

2  設定ボタンを押します。

■解像度……写真の解像度を設定します。

14M 4976×2800

12M 4608×2592

10M 4208×2368

8M 3760×2112

5M 2976×1680

■撮影モード……撮影ボタンを押してシャッターが切れるまでの時間を設定します。

単写＝撮影ボタンを押した瞬間にシャッターが切れます。

2 S / 5 S / 10 S / 20 S＝撮影ボタンを押して指定秒数が経過後、シャッターが自動で切れます。

■露出……露出を手動で調整します。

+2.0 +5/3 +4/3 +1.0 +2/3 +1/3 0.0 -1/3 -2/3 -1.0 -4/3 -5/3 -2.0

■日付表示……日付の画面表示オフ / オンを設定します。

オフ＝日時非表示 日時＝日付表示 日 / 時刻＝日時表示

—設定画面の基本操作ボタン—



ボタンで設定の項目を選択します。





ボタンで選択された項目を有効にします。



ボタンで設定を終了し、画面を切り替えます。

■基本の各種設定を変更する

1  モードボタンを押して  写真モードもしくは  動画モードに切り替えます。

2  設定ボタンを2回押します。

設定画面の基本操作ボタン



ボタンで設定の項目を選択します。



ボタンで選択された項目を有効にします。



ボタンで設定を終了し、画面を切り替えます。

■日 / 時刻……西暦 / 月 / 日 / 時刻を設定します。

例) 2019年5月1日 2019/07/02
1時2分3秒 ➔ 01:02:03

■オートパワーOFF……カメラ無操作にて自動電源OFFさせる時間を設定します。

オフ=バッテリーが切れるまで電源が切れません。

15分 / 20分 / 30分 = 自動電源OFFまでの時間を設定します。

■言語……メニュー言語を変更します。

英語を含む10か国語の言語から選択できます。

■日付表示……日付の画面表示オフ / オンを設定します。

オフ=日時非表示 日時=日付表示 日 / 時刻=日時表示

■テレビモード……外部テレビの出力モードを接続機器に合わせて変更します。

NTSC方式 PAL方式

■フォーマット……SDHCカード内のデータを初期化（削除）します。内部メモリは機能しません。

■デフォルト設定……変更を加えた設定を工場出荷前の状態に戻します。

外部接続

■映像をHDMIモニターに表示する

- 1 カメラのHDMI出力ポートと外部モニターのHDMI入力ポートをHDMIケーブルで接続します。
※本製品にHDMIケーブルは同梱されていないため別途ご準備が必要です。
- 2 カメラの電源を入れてモニターの電源を入れます。
- 3 モニター側でHDMI接続チャンネルを選択するとカメラの映像が表示されます。

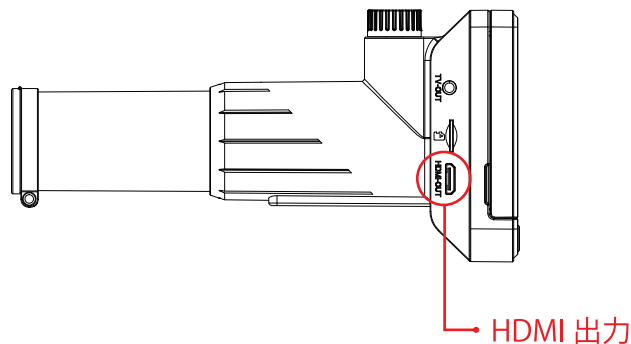

■映像をアナログモニターに表示する

- 1 カメラのTV出力ポートと外部モニターのコンポジット映像入力端子を付属のビデオケーブルで繋ぎます。
- 2 カメラの電源を入れてモニターの電源を入れます。

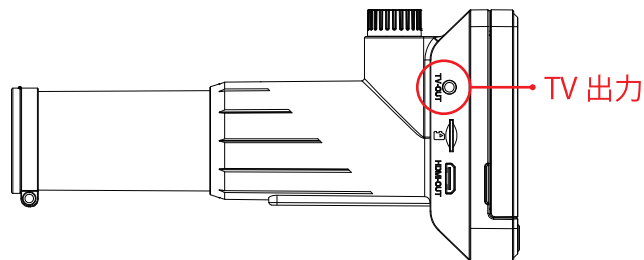

- 3 モニタ側で接続ビデオチャンネルを選択するとカメラの映像が表示されます。
- 4 映像がちらついたり、モノクロで表示されてしまう場合は基本の各種設定のテレビモードを変更してお試しください。

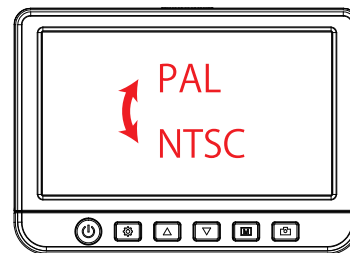

■SDHCカードに保存された画像をパソコンにコピーする

- 1 カメラのUSBポートとパソコンのUSBポートを付属のUSBケーブルで接続します。
- 2 カメラの電源を入れてモニタの電源を入れます。
- 3 カメラモニタにディスクと表示され、カメラのSDHCカード内の画像をパソコンから操作（コピーや移動）が可能となります。

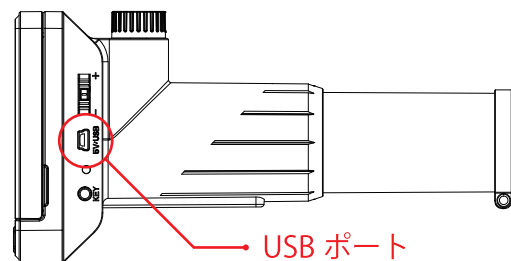

故障かな？と思ったら

Q 1 充電が完了しない。

A 1 パソコンのUSBポートから充電はできません。
付属のACアダプタを使い、充電してください。

Q 2 ピントが合わない。

A 2 カメラを三脚などに固定した状態で撮影対象物
まで3m以上距離をとりピント調整をしてくだ
さい。

Q 3 有線リモコンが反応しない。

A 3 カメラ側のTriggerポートに正しく接続してい
るか確認してください。

Q 4 SDHCカードを認識しない。

A 4 32GB以下のSDHCカードをご利用くださ
い。

仕様

倍率 (約)	50 倍
撮影距離 (約)	3m ~ 3000m※撮影環境による
カメラ	CMOS (約 1400 万画素)
ホワイトバランス	自動
露出	手動
モニタサイズ	5 型
モニタ解像度	960 x 540
静止画解像度	4976 x 2800 4608 x 2592 4208 x 2368 3760 x 2112 2976 x 1680 (JPEG)
動画解像度	1080P 720P (MP4)
保存媒体	SDHC カード (最大 32GB)
インターフェース	HDMI 出力、ビデオ出力
入力電源	DC5V 1 ~ 2A
バッテリー	DC3.7V 2500mAh
充電時間 (約)	4 時間
使用時間 (約)	3 時間
寸法	189 x 132 x 94mm
重量 (約)	400g

3R 保証規定

本保証規定はスリーアールソリューション株式会社（以下弊社）が製造した製品（以下製品）が故障した場合の保証内容について明記したものです。

弊社は弊社取扱の製品の故障についてこの保証規定に基づいて修理・交換を致します。

● 保証期間

製品の保証期間はお買い上げ製品の保証書、または取扱説明書を参照ください。保証期間の開始日はご購入日からと致します。

● 保証範囲

保証期間中に付属の取扱説明書に基づいた正常な環境、使用方法にて故障した場合、弊社は無償にて製品の修理、交換を行います。また製品は日本国内にて販売しているものであり、保証は日本国内においてのみ有効です。海外への保守・サポート等の対応、修理品の海外発送等は一切致しません。保証期間内であっても以下の事項に該当する場合、保証規定の対象外となります。

- 1) レシート等お買い上げ日が確認できるものを弊社に提示出来ない場合。また保証書のある製品において保証書が提示されない場合
- 2) オークション等の個人間売買などを含む中古販売によって入手した製品
- 3) お買い上げ後の移動、輸送時の落下や衝撃などにより生じたもの
- 4) お取扱時の不注意や誤った使用方法による破損
- 5) お客様にて分解、改造を行った製品、また弊社以外で修理、分解を行った事のある製品
- 6) お買い上げ製品に接続した機器やケーブルなどによる故障、また付属品・オプションなどの専用品以外の機器を使用したことによる故障
- 7) 取扱説明書等で示された使用環境、使用条件を満たさない状態での使用、過度の連続使用など環境による故障
- 8) 取扱説明書等の注意事項、警告事項が守られない状態で起こった使用方法による故障
- 9) 火災、地震、水害などの天災による故障、また戦争、騒乱などによるもの

● 免責事項

- 1) 部品の経年劣化による故障や付属品の交換等にこの保証は適用されません。
- 2) 製品の使用によって生じた直接的、間接的な損害などについて、弊社は製品の故障・障害によるものに関わらず一切の責任を負いません。
- 3) 製品は将来発表されたハードウェア・ソフトウェアとの互換性は保証致しません。
- 4) 通常使用時、故障時、また修理時における製品内部等に保存されたデータの消失、破損について弊社は一切の責任を負いません。データにつきましてはお客様の責任においてのバックアップ等をお願い致します。
- 5) 製品の中には寿命、使用時間などが設定された部品が使用されている事があります。これは使用頻度や使用環境などによって実際の寿命、交換時期とは前後します。場合によっては保証期間内であっても部品交換が有償となる事があります。

● 注意事項

- 1) 弊社が日本国内において正規に販売、取扱したのものに関してのみ保証は有効です。並行輸入品や弊社が正規に取扱いしていない商品について弊社は修理、交換は致しません。
- 2) 弊社製品につきまして出張、訪問による修理やサービスは行っておりません。
- 3) お預かり時等、輸送時による破損・紛失等につきまして弊社は責任を負いません。
- 4) 修理、交換が難しいと弊社が判断する場合、同等品、後継品への交換にて対応することがあります。
- 5) 修理、交換品の保証期間につきましてはお買い上げ時の保証の期限、もしくは修理、交換品の発送日の3ヵ月後、いずれか長いものとなります。
- 6) この保証規約は予告無く変更されることがあります。
- 7) 本規定は上記の規定に基づき修理、交換対応をするもので、お客様の法律上の權益を制限するものではありません。

保証書

品名：望遠カメラ 3R-DTS02 Made in China	※未記入の場合は別途、納品書もしくは明細書の提示が必要です。 お買い上げ日 年 月 日
シリアル No.	保証期間 お買い上げから 1 年間
お客様名 様 ご住所 〒 - 電話番号 () -	※未記入の場合は別途、納品書もしくは明細書の提示が必要です。 販売店名 住所 〒 - 電話番号 () -

※製品を廃棄するときのお願い

本製品にはリチウム電池が内蔵されています。不要になった製品はスリーアールソリューション株式会社宛てに発送いただくか、弊社へご相談いただき、リチウム電池のリサイクルにご協力ください。



スリーアールソリューション 株式会社

3R SOLUTION CORP. JAPAN

〒812-0008 福岡市博多区東光2丁目8-30 高光第一ビル2階

TEL: 092-260-3031 FAX: 092-441-4077

MAIL: info@3rrr.co.jp

URL: 3rrr-btob.jp